

Manövrering i världsklass – GreenTec Scorpion - Spider



GreenTec Scorpion och Spider är en komplett serie av väg- och armklippare som finns i många olika modeller med räckvidder från 330 cm till 830 cm. Arbetsområdet är 155° (Scorpion) och 270° (Spider) med framåtgående räckvidd.

Armklipparna kan levereras för montering fram, bak eller revers i traktorns trepunktsfäste alternativt med fäste till lastmaskin (endast Scorpion Basic). Vid lastmaskinsmontering drivs släntklipparen av bärarens hydrauliksystem.

Marknadsledande teknik och konstruktion

Armklipparna är konstruerad i specialstålet Strenx 700 som tillsammans med en optimerad design ger armen ökad styrka i förhållande till vikten. Optimeringen ger 25 % lägre vikt samt 50 % starkare konstruktion.

Scorpion och Spider har ett egenutvecklat och patenterat armsystem, Hybrid Arm System som gör att armen antingen kan köras med eller utan parallellföring. Val av funktion görs enkelt på maskinens manöverpanel i hytten. Med detta flexibla system kan de båda systemens fördelar utnyttjas i samma maskin, beroende på vilket redskap som är monterat, vilket arbete som ska göras och om maskinens manörförmåga begränsas av omgivningen. En annan fördel är att detta reducerar transportbredden och trafiksäkerheten ökar.

För att uppnå en bättre stabilitet har ett nytt 4-punktsmontage utvecklats som standard för montering på traktor. Dessutom är infästningen av kolven som vrider armen uppflyttad, vilket ger en ännu starkare konstruktion.

Marknadsledande teknik och konstruktion



Hybrid Arm Systemet

Medger att armen kan köras med eller utan parallellförling, vilket ökar flexibiliteten. Val av funktion görs enkelt på maskinens manöverpanel i hytten. Med detta flexibla system kan de båda systemens fördelar utnyttjas i samma maskin beroende på, vilket redskap som är monterat, vilket arbete som ska göras och om maskinens manöverförmåga begränsas av omgivningen.



Danfoss Load Sensing

Armens funktioner och monterat redskap drivs av Danfoss Load Sensing hydrauliksystem som styrs med Danfoss CanBus joystick. Hydrauliksystemet medger att man kan köra på reducerat varvtal på bäraren och därmed spara diesel. Danfoss Load Sensing är standard på alla PLUS modellerna förutom 330 och 430.

2 olika oljemängder kan ställas in beroende på vilka redskap som ska användas.

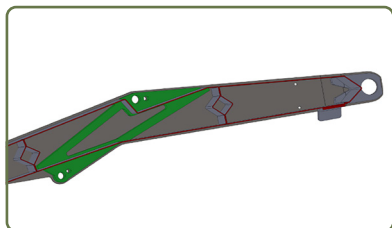

Specialstålet Strenx 700 optimerar armens styrka i förhållande till vikten. Konstruktionen ger 25 % lägre vikt med 50 % starkare konstruktion.



Armklipparredskap

Armklipparna kan utrustas med många olika redskap för släntklippning, häckklippning och grensågning med stort rörelsemönster.

Produktfördelar:

- Strenx 700 stål = Hög armstyrka med låg vikt
- Framåtgående räckvidd = Bra arbetsmiljö
- Reducerad transportbredd = Ökad trafiksäkerhet
- Hybrid Arm System = Ökad flexibilitet
- 4-punktsmontering = Stabilt och enkelt
- Flera redskap = Mångsidighet och lönsamhet
- Låga underhållskonstnader = Lönsamhet
- Hydraulisk påkötningssäkring = Ökad livslängd
- Danfoss hydraulik & styrning = Tillförlitlighet
- Traktor/lastmaskinsmontering = Mångsidighet

Typ och modeller

GreenTec Scorpion är en komplett serie av väg- och armsklippare samt gren- och häckklippare. Nedan följer en tabell som visar vilka modeller som gäller för de olika monteringar som det finns att välja bland.

Scorpion BASIC

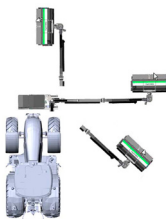

• Frontmontering

Armen monteras i fronten och drivs av bärarens egna hydrauliksystem.

105° vinkling framåt är endast för transportläge (ej arbetsläge)

50° vinkling bakåt är påkörningssäkringens funktion

Modeller:

Scorpion 330 BASIC S

Scorpion 430 BASIC S

Scorpion 530 BASIC S

Scorpion 630 BASIC S

Scorpion BASIC PLUS med Rotor Flex

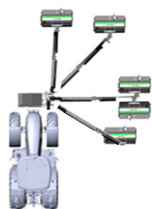

• Frontmontering

Armen monteras i fronten och drivs av bärarens egna hydrauliksystem.

155° arbetsområde

Modeller:

Scorpion 330 BASIC PLUS

Scorpion 430 BASIC PLUS

Scorpion 530 BASIC PLUS

Scorpion 630 BASIC PLUS

Scorpion S Front



• Frontmontering

Arm, oljetank och pump monterad som en komplett enhet. Drivs av traktorns PTO helt oberoende från traktorns hydrauliksystem

105° vinkling framåt är endast för transportläge (ej arbetsläge)

50° vinkling bakåt är påkörningssäkringens funktion

Modeller:

Scorpion 330 S Front

Scorpion 430 S Front

Scorpion PLUS Front med Rotor Flex

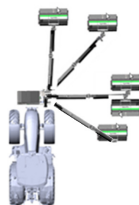

• Frontmontering

Arm, oljetank och pump monterad som en komplett enhet. Drivs av traktorns PTO helt oberoende från traktorns hydrauliksystem

155° arbetsområde.

Modeller:

Scorpion 330 PLUS Front

Scorpion 430 PLUS Front

Typ och modeller

GreenTec Scorpion är en komplett serie av väg- och armklippare samt gren- och häckklippare. Nedan följer en tabell som visar vilka modeller som gäller för de olika monteringar som det finns att välja bland.

Scorpion S

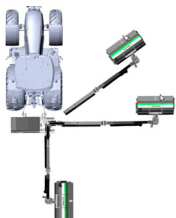

• Bakmontering

Arm, oljetank och pump monterad som en komplett enhet.

Drivs av traktorns PTO helt oberoende från traktorns hydrauliksystem

Modeller:

Scorpion 330 S

Scorpion 430 S

Scorpion 530 S

Scorpion 630 S

Scorpion 730 S

Scorpion 830 S

Scorpion PLUS med Rotor Flex

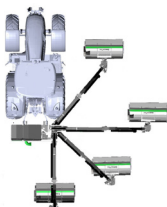

• Bakmontering

Arm, oljetank och pump monterad som en komplett enhet.

Drivs av traktorns PTO helt oberoende från traktorns hydrauliksystem

155° arbetsområde.

Modeller:

Scorpion 330 PLUS

Scorpion 430 PLUS

Scorpion 530 PLUS

Scorpion 630 PLUS

Scorpion 730 PLUS

Scorpion 830 PLUS

Spider Front PLUS med Rotor Flex

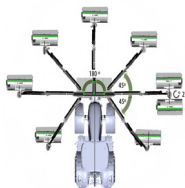

• Frontmontering/Reversmontering

Arm, oljetank och pump monterad som en komplett enhet.

Drivs av traktorns PTO helt oberoende från traktorns hydrauliksystem

270° arbetsområde.

Modeller:

Spider 520 PLUS Front

Spider 620 PLUS Front

Spider PLUS med Rotor Flex

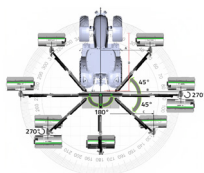

• Bakmontering

Arm, oljetank och pump monterad som en komplett enhet.

Drivs av traktorns PTO helt oberoende från traktorns hydrauliksystem

270° arbetsområde.

Modeller:

Spider 520 PLUS

Spider 620 PLUS

Spider 720 PLUS

Spider 820 PLUS

Produktöversikt GreenTec Scorpion

Scorpion modell	Räckvidd vågrätt (cm)	Räckvidd lodrätt (cm)	Egenvikt utan redskap (kg)	Rek. lägsta vikt på traktor (kg)
Scorpion S				
Scorpion 330 S	330	310	570	1500
Scorpion 430 S	430	410	590	2000
Scorpion 530 S	530	510	1235	4500
Scorpion 630 S	630	610	1270	5500
Scorpion 730 S	730	710	1475	7000
Scorpion 830 S	830	810	1505	8000
Scorpion BASIC				
Scorpion 330 BASIC S	330	310	500	2500
Scorpion 430 BASIC S	430	410	520	3000
Scorpion 530 BASIC S	530	510	985	5000
Scorpion 630 BASIC S	630	610	1020	6000
Scorpion 330 BASIC PLUS	330	310	540	2500
Scorpion 430 BASIC PLUS	430	410	560	3000
Scorpion 530 BASIC PLUS	530	510	1300	5500
Scorpion 630 BASIC PLUS	630	610	1335	6500
Scorpion PLUS				
Scorpion 330 PLUS	330	310	610	2500
Scorpion 430 PLUS	430	410	630	3000
Scorpion 530 PLUS	530	510	1370	5000
Scorpion 630 PLUS	630	610	1395	6000
Scorpion 730 PLUS	730	710	1600	7000
Scorpion 830 PLUS	830	810	1630	8000

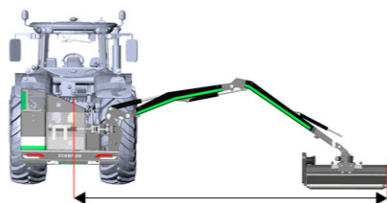

Räckvidd vågrätt

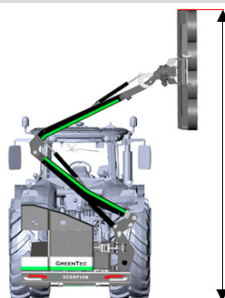

Räckvidd lodrätt

Redskapstabell för GreenTec armklippare Scorpion & Spider

Redskap modell	Scorpion Armklippare 330/430	Scorpion Armklippare 530/630	Scorpion Armklippare 730/830	Spider Armklippare 520/820
Slaghackshuvud GreenTec FR 92 - 162, sida 95-97				
FR 92	•			
FR 112	•			
FR 122		•	•	•
FR 162		•	•	•
Häckklippare GreenTec HL 152 - 242, sida 112				
HL 152	•			
HL 182	•			
HL 212	•			
HL 242	•			
Häckklippare GreenTec HS 172 - 242, sida 113				
HS 172	•			
HS 212		•	•	•
HS 242		•	•	•
Häckklippare GreenTec HX 170 - 270, sida 114				
HX 170		•	•	•
HX 230		•	•	•
HX 270		•	•	•
Häckklippare GreenTec RC 102 - 162, sida 100				
RC 102	•			
RC 132	•			
RC 162		•	•	•
Häckklippare GreenTec RM 232, sida 101				
RM 232		•	•	•
Grensåg GreenTec LRS, sida 110-111				
LRS 1402	•			
LRS 1602	•			
LRS 2002		•	•	•
LRS 2402		•	•	•
Ogräsbörste GreenTec BR 70, sida 50				
BR 70	•			
Kättinghuvud GreenTec RX 133, sida 98				
RX 133		•	•	•
Slätterbalk GreenTec S, sida 99				
S 165-240		•	•	•

Standardutrustning GreenTec armklippare



Oljetank

Är monterad på vänster sida och blir då en motvikt (Scorpion). LED belysning, stödben och truckfäste är standard.

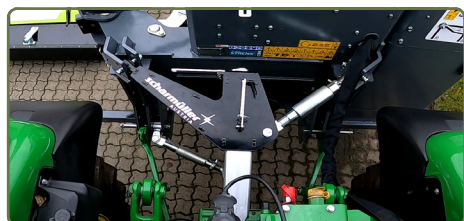

Fyrpunktsmontage med stabiliseringsstag

Ökad stabilitet med 4-punktsmontage i traktorns 3-punktsfäste. För ökad stabilitet i sidled finns ett extra stabiliseringsstag som monteras mellan lantbruksdraget och nedre fästöron på armklipparen.



Danfoss joystick med manöverpanel.

Vid för högt arbetstryck eller för varm olja varnar systemet med en signal. Till vänster är för Scorpion 330/430 och till höger med rullar Scorpion 530/630/730/830 och Spider 520/620/720/820.

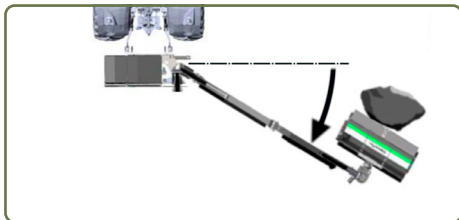

Påkörningssäkring (AHS)

Armklipparna har hydraulisk påkörningssäkring i alla positioner i arbetsområdet, flyttställning på arm och klippvinkel, stödben, truckfäste samt LED belysning som standard.

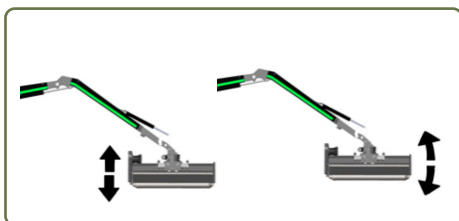

Flyttställning arm- och klippvinkel

Armen kan röra sig upp eller ner, när trycket på stödrullen ökar eller minskar. Flyttläget på klippvinkeln gör att slaghackshuvudet följer lutningen på marken. Dessa funktioner underlättar körningen för föraren samt minskat slitage.



Oljekylare

Oljekylaren tillsammans med fläkten hindrar hydrauloljan att bli för varm. Fläkten startar och stänger automatiskt beroende på oljtemperaturen.

Tabell standardutrustning

Beskrivning	Scorpion	Scorpion	Scorpion	Scorpion	Scorpion	Scorpion	Spider
	330/430	530/630	330/430	530/630	330-830	330-830	520-820
	BASIC S	BASIC S	BASIC PLUS	BASIC PLUS	S	PLUS	PLUS
Hybrid Arm System	●	●	●	●	●	●	●
Danfoss Load Sensing						●	●
Specialstål Strenx® 700	●	●	●	●	●	●	●
Påkörningssäkring (framåt/bakåt)	●	●	●	●	●	●	●
4-punktsmontering kat 1-3	●	●	●	●	●	●	●
Flytställning arm- och klippvinkel	●	●	●	●	●	●	●
Danfoss Joystick	●	●	●	●	●	●	●
Oljekylare	●	●	●	●	●	●	●
LED trafikbelysning	●	●	●	●	●	●	●
2 olika oljemängder till redskapet	●	●	●	●	●	●	●
Hydrauliktank	●		●		●	●	●
Stödben	●	●	●	●	●	●	●
Truckfäste	●	●	●	●	●	●	●
Öppningskran montering redskap	●	●	●	●	●	●	●
Rotor Flex med Auto Flex			●	●		●	●

● = Standardutrustning



Möjlighet till 2 olika oljemängder

GreenTec utrustar alla armklippare med två olika oljemängder som standard. (beroende på redskapet)



LED trafikbelysning

På alla armklippare monteras det LED belysning som tål mer vibrationer, lyser starkare och har längre livslängd.



Truckfäste och stödben

Stängda truckfäste för säker på-/avlastning. Vid avställning monteras stödben i ytterkanterna för ökad stabilitet.

Extrautrustning GreenTec armklippare



Rotor Flex med Auto Flex

Rotor Flex tillsammans med Auto Flex möjliggör att slaghackshuvudet alltid är i rätt position oavsett armens position. Rotor Flex tillsammans med den framåtgående räckvidden gör att klippshuvudet kommer fram i förarens naturliga synfält och arbetsmiljön förbättras betydligt. Övre rotorn på Rotor Flex kan vridas 270° och den undre rotorn 180° vilket medger att man kan köra med redskapet bakom traktorn vid smala passager, men även när man backar med bäraren samtidigt som arbete utförs med redskapet.

Rotor Flex är standard på Scorpion PLUS och på Spider PLUS.

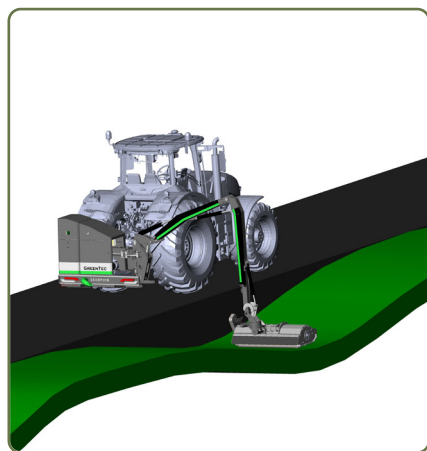

AHC – Auto Height Control

Gör att slaghackshuvudet "flyter" över terrängen och följer markens ojämnheter. AHC:n används vid gräsklippning där föraren behöver fokusera på trafiken och eventuella hinder samt slipper korrigera armen upp och ner via joystick. Den absolut största nyttan av Auto Height Control är att framkörningshastigheten ökar. När föraren sätter ner slaghacks- eller kättinghuvudet och rör vid marken, skapas en belastning/motstånd som blir en referenspunkt. Trycket kan sedan ökas eller minskas genom att vrida ett vred på manöverboxen inne i hytten. (Tillval på Scorpion 530/630/730/830 och Spider 520/620/720/820)

OBS! Auto Height Control går inte att eftermontera.

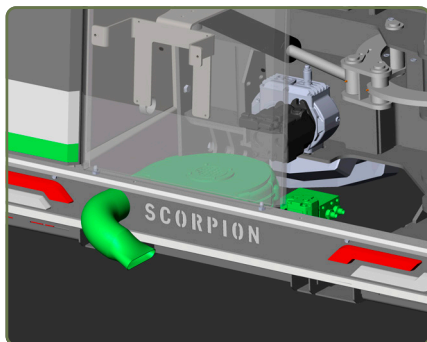

Lövlåsare

Blås rent vid klippning längs gång och cykelvägar. Den drivs av traktorns hydraulik och kräver 2 st hydrauluttag (tryck och retur) upp till 40 liter. Mängdfördelare medföljer och säkerställer rätt flöde. Dessutom är monteringen snyggt integrerat i konstruktionen. (Tillval på Scorpion 530/630/730/830 & Spider 520/620/720/820)

Extrautrustning GreenTec armklippare

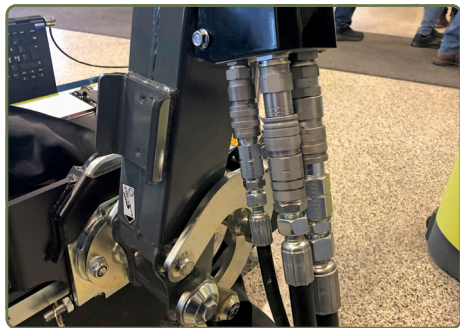

Hydraulisk snabbkoppling

Gör det snabbt och enkelt att byta redskap. Med droppfria hydraulkopplingar minimeras läckage vilket gör att byte av redskap blir smidigare och oljan stannar kvar i slangarna istället för att rinna ur dem. Scorpion armklippare har som standard en avstängningskran som gör hydraulsystemet trycklöst som förenklar av- och tillkoppling av redskap.

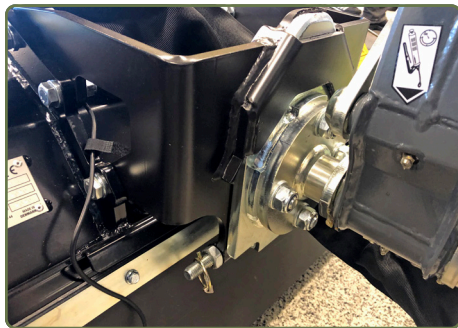

Mekanisk snabbkoppling

Möjliggör snabba och enkla byte av redskap. Fästet är robust och välutvecklat efter många prövningar i fält. För att stabilisera distansrören på snabbfästena är dessa snedskurna. Den mekaniska snabbfästena säkras tillsammans snabbt genom att montera en bult med mutter samt en säkerhets sprint.



K80 4-punktsmontering

För stabilare montering i traktorns 3-punktsfäste. Finns både till tryckstångsfästningen (övre) och till stabiliseringsinfästningen (nedre) till lantbruksdraget. Perfekt för dem som redan har denna sort av infästning på sin bärare. Fördelen är att belastning läggs på större yta än med sprintar vilket möjliggör större rörelse med kula samt blir smidigare vid av- och påmontering av armklipparen.

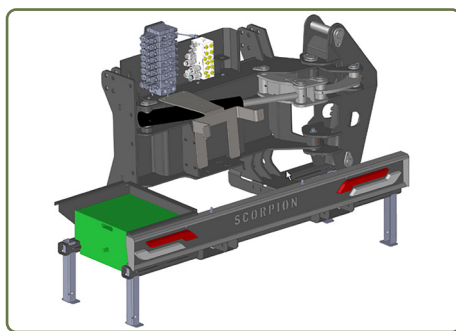

Motvikter (Scorpion)

90, 430 eller 600 kg beroende på modell. Monteras under eller vid hydrauliktanken. Detta gör att man får en bättre balans mellan redskap och bärare. Man får mer vikt i andra sidan av armens infästning vilket gör att bäraren får en mer jämn belastning mellan vänster och höger sida. Vi rekommenderar alltid att motvikspaket monteras.

Extrautrustning Tabell

Beskrivning	Scorpion 330/430 BASIC	Scorpion 530/630 BASIC	Scorpion 330/430 BASIC PLUS	Scorpion 530/630 BASIC PLUS	Scorpion 330-830 S	Scorpion 330-830 PLUS	Spider 520-820 PLUS
Rotor Flex	❖	❖	●	●	❖	●	●
Auto Flex	❖	❖	●	●	❖	●	●
AHC - Auto Height Control		❖		❖	❖*	❖*	❖
Lövblåsare		❖		❖	❖*	❖*	❖
Hydraulisk snabbkoppling	❖	❖	❖	❖	❖	❖	❖
Mekanisk snabbkoppling	❖	❖	❖	❖	❖	❖	❖
K80 4-punktsmontering					❖	❖	❖
Ram med lastarfäste	❖	❖	❖	❖			
Motvikter	❖	❖	❖	❖	❖	❖	
BIO olja					❖	❖	❖

● = Standardutrustning

❖ = Tillval/Extrautrustning

*) Ej på Scorpion 330 och 430



Auto Flex

Auto Flex kan med fördel användas vid häckklippning och grensågning på skogsvägar eller liknande. När redskapet är injusterat för klippning aktiveras Auto Flex som låser inställningen och föraren kan fokusera på att styra armen upp/ner eller ut/in. Auto Flex är standard på Scorpion PLUS och Spider PLUS.



BIO Olja

Biologiskt nedbrytbar med låg miljöpåverkan på djur och växter, denna hydraulolja är särskilt lämplig för användning i särskilt miljökänsliga områden.